

# Rolety

Doma začíná den, kdy si  
přejeme.

Domov je to nejhezčí  
místo světa.







Bezpečně dobrý pocit.  
Rolety Schlotterer





Všechny účinné systémy ochrany před sluncem mají něco společného: Jsou namontovány vně. Pouze vnější stínění je inteligentním stíněním, protože sluneční záření a tím i teplo se vůbec nedostanou na okenní tabule. Schlotterer se velmi brzy začal specializovat na vnější řešení stínění a je dnes jedničkou na trhu v Rakousku v oblasti inovací a kvality v této důležité, ale často podceňované oblasti stavební techniky.

Rolety platí za velmi efektivní systém protisluneční ochrany, ve skutečnosti jsou ale mnohem víc: Starají se o příjemné a regulovatelné zatemnění v ložnicích, poskytují zřetelný přínos k protihlukové a tepelné izolaci a staví mechanickou i psychologickou bariéru před případné zloděje.

## Rolety:

Bez rizika se stíněním od Schlottereru

- Mechanická a psychologická bariéra pro zloděje.
- Chrání před horkem a oslněním.
- Chrání před nechtěným světlem ráno.
- Chrání před nechtěnými pohledy z vnějšku.
- Chrání před vysokými náklady za energie.

Doma máme  
svoji vlastní  
klimatickou  
zónu.







# Rolety. Více pohody. Méně nákladů.

Věděli jste, že chytrě ovládané rolety přes léto snižují teplotu v místnosti až o 10°C oproti nezastíněným prostorám? V horkých měsících rolety vůbec nepustí sluneční záření na okenní tabule.

V zimě rolety vyjedou nahoru a umožní využít k vytápění sílu slunce o hodnotě 500 Wattů na metr čtvereční prosklené plochy. V noci pak stažené rolety vylepšují tepelněizolační vlastnosti okna.

Moderní systémy rolet regulují sluneční záření a přispívají tak k pasivnímu chlazení v létě a k vytápění v zimě. Tím zřetelně snižují spotřebu energií na vytápění i chlazení.



#### **Až o 50% méně energie na chlazení**

Věděli jste, že zchlazení místnosti s klimatizací o 1°C spotřebuje třikrát více energie než ohřátí o 1°C?



#### **Až o 30% menší spotřeba energií**

Chytrě ovládané rolety výrazně snižují spotřebu energií díky pasivnímu chlazení a solárnímu vytápění.



#### **Až o 25% lepší tepelněizolační hodnoty**

Zavřená roleta před plochou okna zlepšuje tepelněizolační hodnotu až o 25%. Při otevřených prosvětlovacích perforacích je to pořád ještě až o 18%.



#### **Úspora až 8,5 tuny CO2**

Jedna roleta může za svoji životnost ušetřit kolem 8,5 tun CO2. Sama vytvoří jen přibližně 150 kg CO2 při své výrobě, provozu a likvidaci.









# Doma jsme kompletně chráněni.

Ne bez důvodu se suma všech lamel rolety nazývá "roletový pancíř":

Rolety jsou svou konstrukcí smysluplnou ochranou před vloupáním. Zloději je mohou překonat jen s intenzivním hlukem, za dlouhou dobu a s vyvinutím velké síly. Rolety s elektromotorem jsou k tomu vybaveny pojistkou proti nadzvednutí pancíře, která z rolety udělá neodsunutelnou bezpečnostní zeď. Vedle této mechanické překážky by se neměla podceňovat i psychologická bariéra: Při správném naprogramování a ve spojení s automatickým osvětlením se může vyvolat dojem obydleného domu, aniž by se umožnil volný pohled do interiéru.





## Schlotterer fakta.

- V Rakousku je průměrně hlášeno 10.000 vloupání do bytů nebo rodinných domů.\*
- 65% vloupání proběhne spontánně bez dlouhého plánování.
- Pancíř rolety vytváří těžko překonatelnou překážku před zdánlivě slabým místem - oknem.
- Žádné pohledy dovnitř.

\* Zdroj: Spolkový kriminalistický úřad



## Doma jsme sami sebou

S roletami běží hodiny jinak:  
Den začíná přesně tehdy, kdy  
chceme. Leda že byste měli  
děti. Proti jejich časné ranní  
činnorodosti jsou i ty nejlepší  
rolety zcela neúčinné.

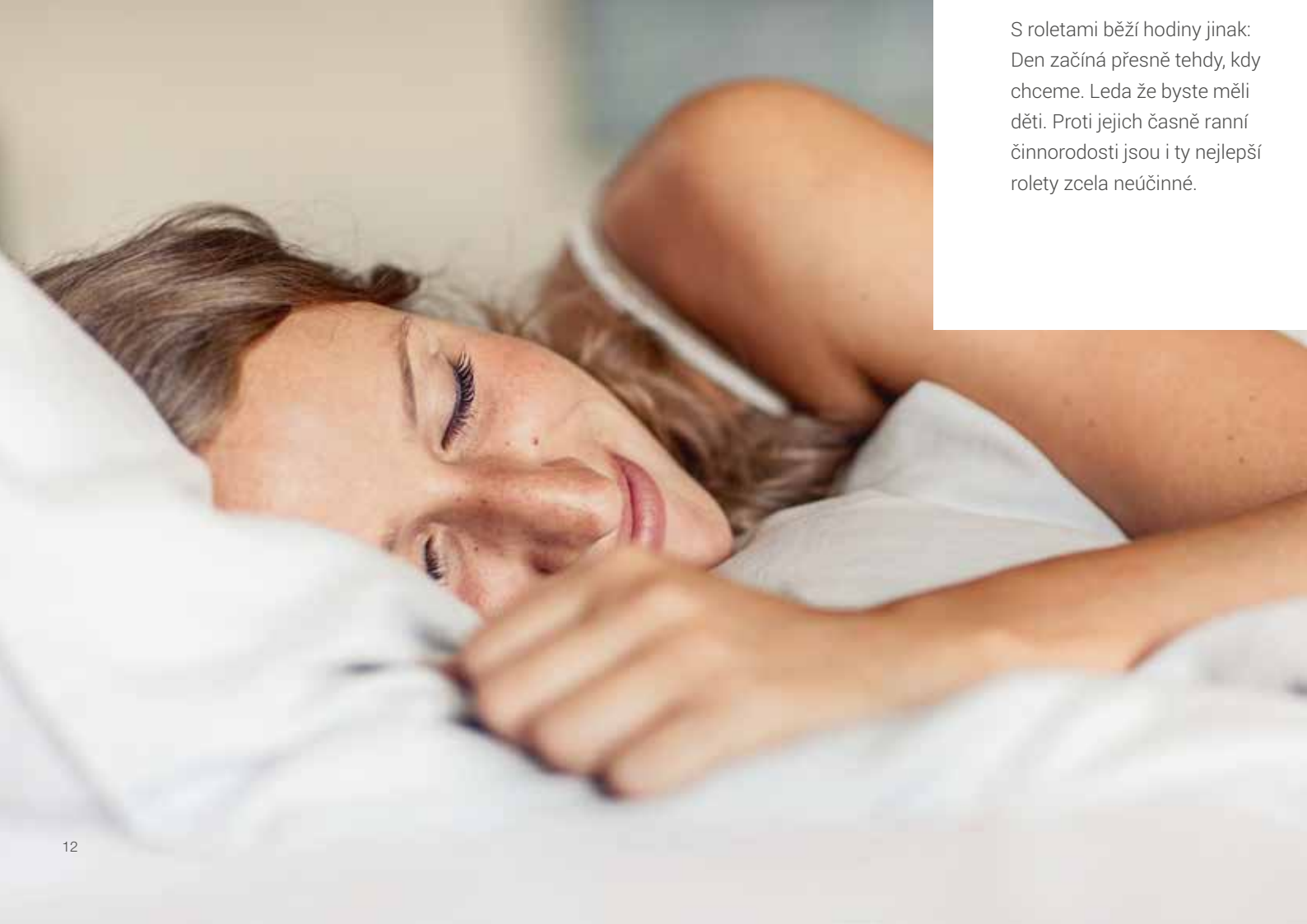



# ne úplně ou.

Když jde o vaši privátní zónu, tím účinnější samozřejmě jsou. Spolehlivě vás chrání před nechtěnými pohledy z vnějšku a všechno, co se stane mezi vašimi čtyřmi stěnami, mezi čtyřmi stěnami také zůstane. V každém čase, kdy to budete chtít.





## Alu

- Hladký, ohýbaný hliníkový profil s prosvětlovací a provětrávací perforací.
- Dvoustěnný s PUR vypěněním.
- Zvláště stabilní, také možný u velkých ploch.
- Stálobarevnost díky speciálnímu lakování odolnému UV a povětrnosti.
- Výška 37 mm, tloušťka 8 mm

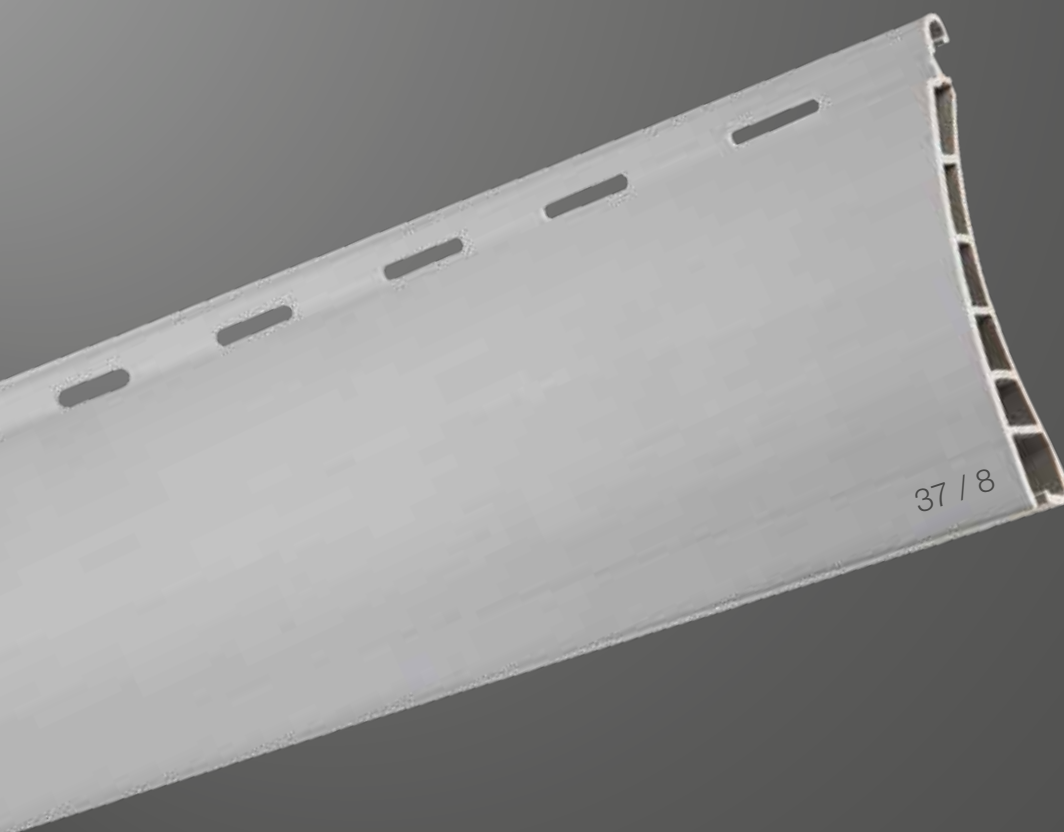

## PVC

- Dvoustěnné PVC tyče s prosvětlovací a provětrávací perforací.
- Duté komory s pěti příčnými výztuhami.
- Výška 37 mm, tloušťka 8 mm



Uzavřená kompromisům

Otevřená nejvyšší kvalitě



# Pestrá rozmanitost. Pro váš domov.



## Standardní barvy lamel

### 37 PVC/Alu lamely

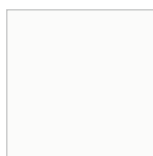

bílá



běžová

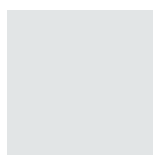

šedá

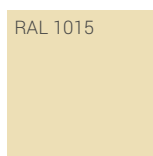

krémová

### 37 Alu lamely

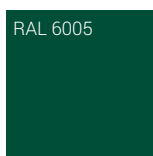

mechově zelená

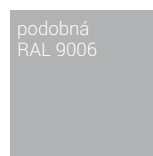

přírodní hliník



purpurově červená



šedý hliník



zemní hnědá

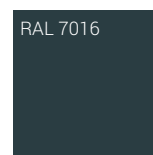

antracitově šedá

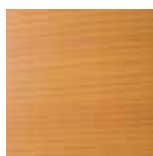

světlé dřevo

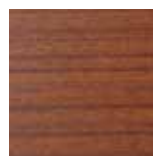

tmavé dřevo

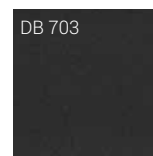

šedá









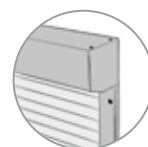

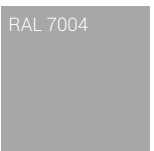
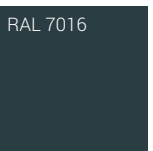
Sotva existuje něco individuálnějšího než vaše vlastní čtyři stěny. Vlastní styl, vlastní nápady, osobnost obyvatele. To vše se promítá do vytváření fasády. Jeden ze zcela rozhodujících faktorů jsou při tom barvy. S vlastním zařízením pro práškové lakování můžeme splnit téměř každé barevné přání. Proto je stínění od Schlottereru k dostání v mnoha rozmanitých barvách.

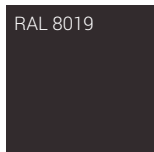

## Standardní barvy kastlíku & vodicích lišt

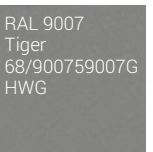
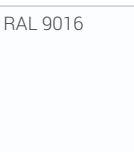
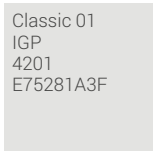
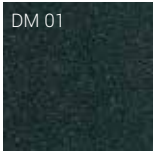

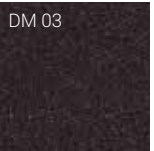
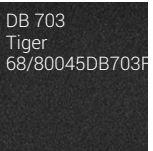
 RAL 3004	 RAL 6005	 6768	 RAL 7004	 RAL 7016	 RAL 7035	 RAL 8001
matná purpurově červená	matná mechově zelená	matná tmavě hnědá	matná signální šedá	matná antracitově šedá	matná světle šedá	matná okrově hnědá
 RAL 8003	 RAL 8007	 RAL 8017	 RAL 8019	 RAL 9006 Tiger 68/900709006G HWG	 RAL 9007 Tiger 68/900759007G HWG	 RAL 9016
matná antuková hnědá	matná srnčí hněď	matná čokoládově hnědá	matná šedo hnědá	lesklý bílý hliník	lesklý šedý hliník	matná provozní bílá
 Classic 01 IGP 4201 E75281A3F	 DM 01	 DM 02	 DM 03	 DB 703 Tiger 68/80045DB703F		
podobná elox A6C0	matná zelená metalická	matná šedá metalická	matná antická tmavošedá metalická	šedá		

### Mnohé další RAL barvy jsou možné!

Z důvodů technologie tisku jsou odchylky představených barevných odstínů od originálních barev možné!

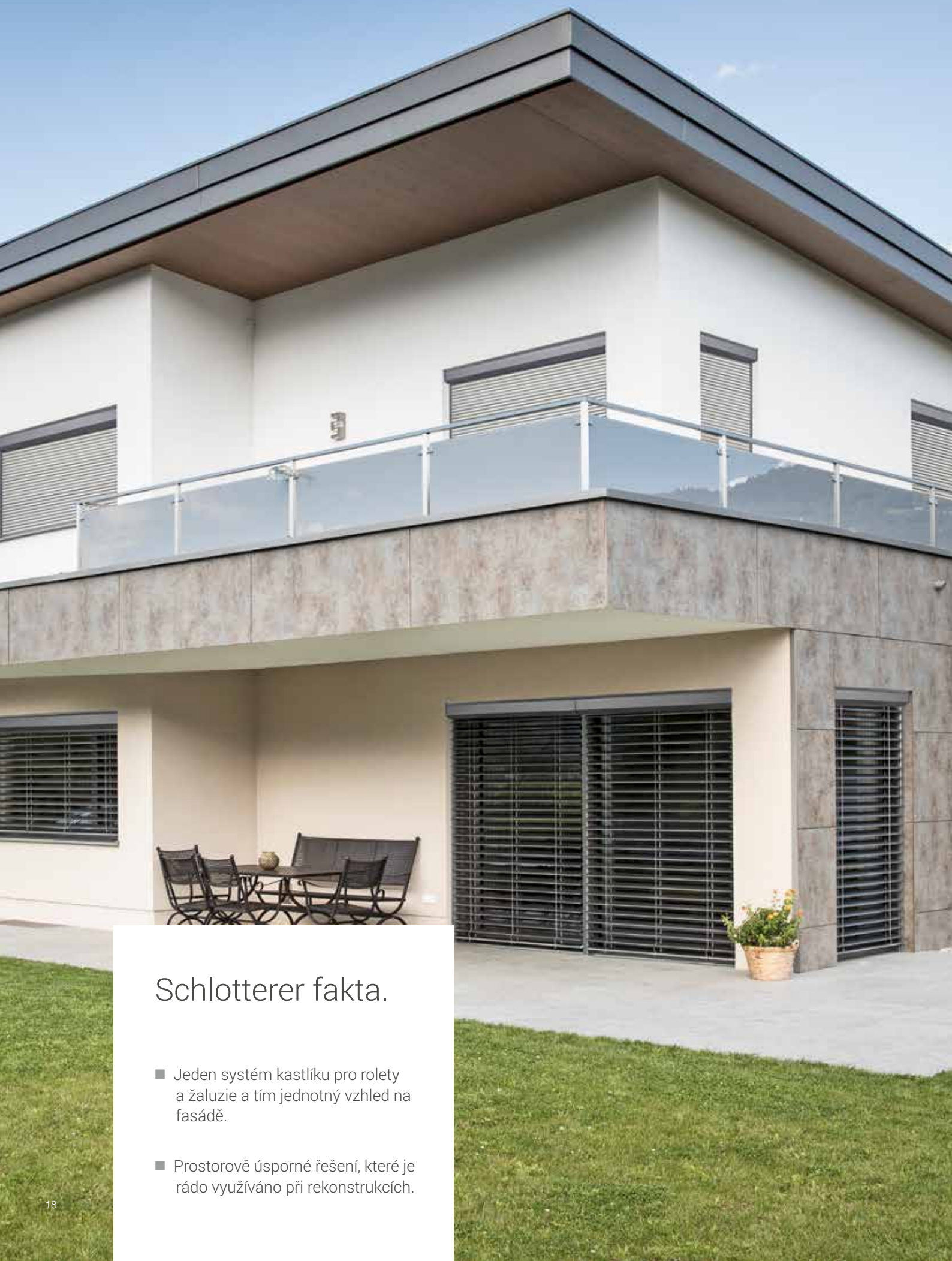

## Schlotterer fakta.

- Jeden systém kastlíku pro rolety a žaluzie a tím jednotný vzhled na fasádě.
- Prostorově úsporné řešení, které je rádo využíváno při rekonstrukcích.



# Pravý multitalent: Předsazená schránka od Schlottereru.

1 systém kastlíku, 2 možnosti: Schlotterer nabízí předsazený kastlík pro své stínicí systémy, který je vhodný jak pro rolety, tak pro předokenní žaluzie. To zaručuje jednotný vzhled fasády dokonce tam, kde se pro různé místnosti použijí různá řešení. Ať už zatemňující rolety v ložnicích, nebo předokenní žaluzie v obývacích pokojích: Předsazený kastlík od Schlottereru je architektonicky odpovídající řešení. Navíc jde o variantu, která vně šetří místo, takže bývá často používána u rekonstrukcí. Samozřejmě se může tento předsazený kastlík dodat i v podomítkovém provedení, kdy zcela zmizí ve fasádě.

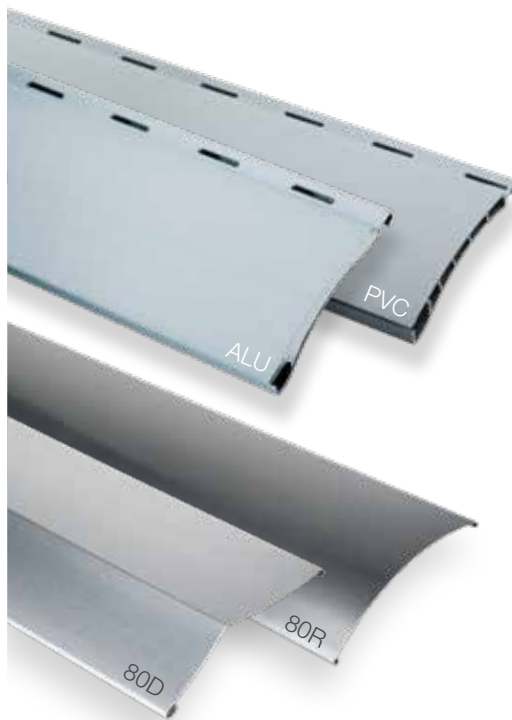

#### **Roletové tyče:**

PVC nebo ALU 37/8  
(viz také strana 14)

#### **Lamely raffstor:**

80R nebo 80D Retrolux  
(viz také prospekt  
Schlotterer Předokenní  
žaluzie)

## Schlotterer fakta.

- Ochrana před vloupáním:  
U Schlotterera jsou všechny roletové motory dodávány s pojistkou proti nadzvednutí už ve standardu.
- Ochrana před překážkami:  
Elektrický motor se zastaví automaticky, pokud se do cesty dostane nějaká překážka





# Domov je program pohodlí.

Samozřejmě můžete ovládat rolety ručně. Ale nemusíte. Schlotterer nabízí precizní a pohodlná elektronická ovládání pro všechny produkty předokenního stínění. Zcela podle vašeho přání můžete ovládat jednotlivé prvky, řídit současně více rolet naráz, nebo individuálně programovat. Přitom můžete vycházet z vašich osobních zálib, času, slunečního záření a povětrnostních podmínek. Je jedno, jestli jde o kabelem propojené řízení v novostavbách a velkých rekonstrukcích, nebo flexibilní radiové ovládání. Vždy máte na výběr.



## **Nástěnný ovladač (propojený kabelem)**

Bezpečné a jednoduché ovládání motoru nástěnným tlačítkem. Optimální pro novostavby, nebo velké projekty rekonstrukcí.



## **Radiový nástěnný vysílač**

Bezdrátová alternativa ke klasickému nástěnnému ovladači. Provoz je na baterie, takže nevyžaduje přívod elektrického proudu.



## **Ruční radiový vysílač**

Nekomplikované a spolehlivé: Radiové ovládání pomocí ručního vysílače. S nástěnným držákem pro bezpečné uložení.



## **Radiový nástěnný ovladač s dotykovou obrazovkou**

Vše přehledně: Velký touch-display je intuitivně ovládatelný a stará se o nutný přehled. Nástěnný radiový vysílač je upevněný pevně na zeď a display je připojený na přívod elektrického proudu.



# Home Smart Home.

Vlastní čtyři stěny se stávají stále chytřejšími. Topení, světlo, nebo také Schlotterer stínicí systémy je možné ovládat už dnes jednoduše přes tablet nebo chytrý telefon. Je jedno, jestli jde o kabelem propojené ovládání, nebo radiové řízení: naše motory rolet jsou vhodné také pro řešení Smart domácností mimo jiné KNX, evonHome, Loxone, mediola® a io-homecontrol® (Somfy). Plánování provede váš elektrikář.

LOXONE

evon Smart Home

mediola®

io  
homecontrol®



## Per App

Moderní řešení pro mobilní telefony nebo tablety. Takto je možné stínicí techniku ovládat prakticky přes aplikaci. A je jedno, jestli jste zrovna doma nebo na cestách.





# Perfektnost spočívá v detailu.

## Velikost kastlíků

**VORO pohledový**  
ten hranatý.



**VORO pohledový 90**  
ten kvadratický.



**VORO podomítkový 90**  
ten neviditelný.

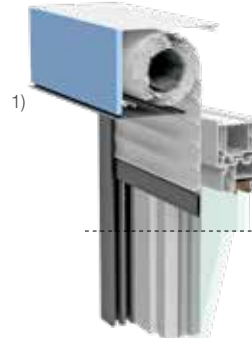

**VORO BRAVO**  
ten zaoblený.



.. pro rolety « velikost 131 »

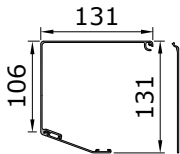

.. pro rolety « velikost 141 »

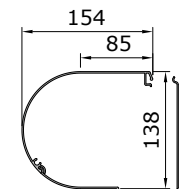
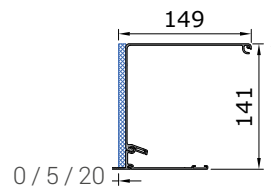
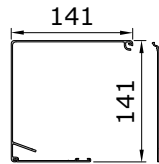
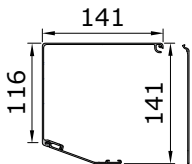

.. pro rolety + žaluzie « velikost 171 »

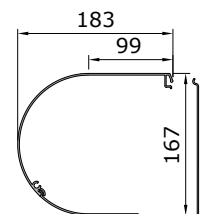
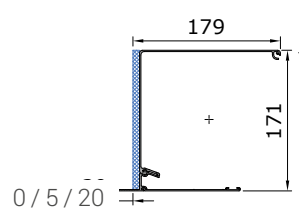
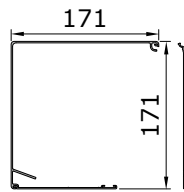
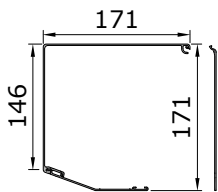

.. pro rolety + žaluzie « velikost 191 »

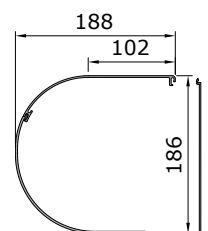
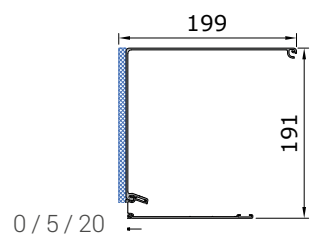
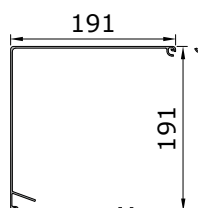
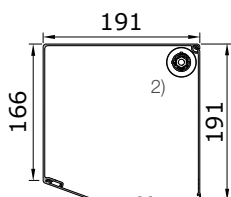

# Schlotterer fakta.

- Práškově lakované hliníkové kryty jsou k dostání v mnoha barvách.
- Ideální kombinovatelnost se systémy ochrany proti hmyzu (rolo, otočný, posuvný nebo upínací rám); také dodatečné osazení je možné.
- Kryt revizního přístupu je odnímatelný směrem dolů.
- Model SE: ještě jednou optimalizovaná tepelná a hluková izolace díky zvětšenému vzduchovému polštáři mezi oknem a roletou.

## Varianty vodicích lišt

### Varianta S

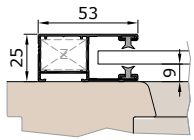

Vodicí lišta **K53V**

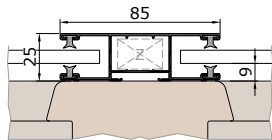

Sloupek s vodicí lištou **K85V**

**S** standard;  
**SE** tepelně a hlukově optimalizované provedení

### Varianta SE

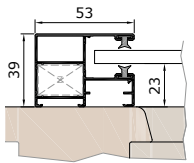

Vodicí lišta **KF53V**

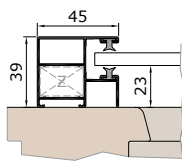

Vodicí lišta **KF45V**

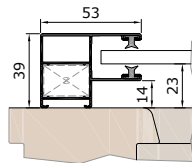

Vodicí lišta **KE53V** pro renovace

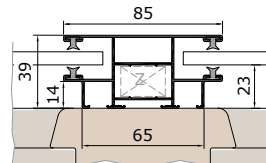

Sloupek s vodicí lištou **KF85V**

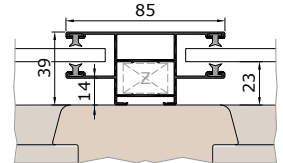

Sloupek s vodicí lištou **KE85V**

### Provedení s kombinovanou ochranou proti hmyzu nebo integrovanou rolo protihmyzovou sítí

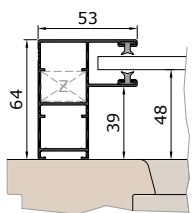

Vodicí lišta **KD53V**

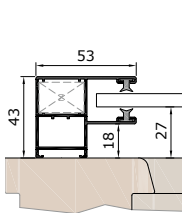

Vodicí lišta **KA53V**

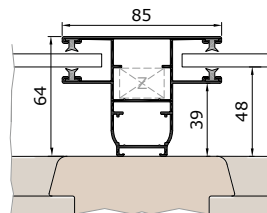

Sloupek s vodicí lištou **KD85V**

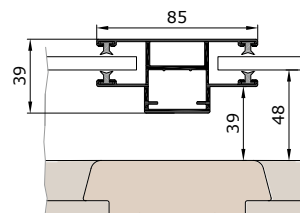

Sloupek s odsazenou vodicí lištou

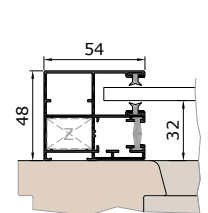

Vodicí lišta **KR54V**

### Termicky oddělené vodicí lišty

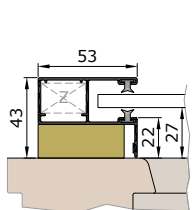

Termicky oddělená vodicí lišta **K53VT**

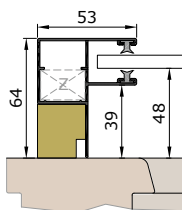

Termicky oddělená vodicí lišta **KD53VT**

### Vodicí lišty pro raffstory

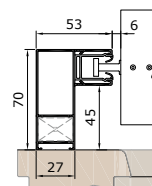

Vodicí lišta **ED53V**

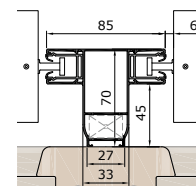

Sloupek s **ED85V**

# Příklady stavebních variant s roletami Schlotterer

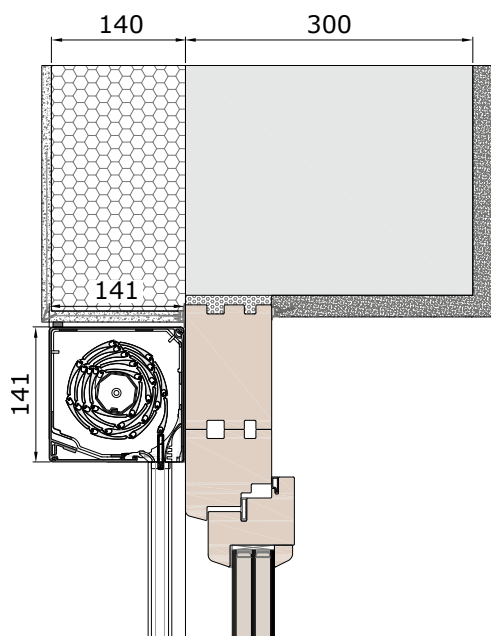

Se zateplovacím systémem a rámovým zdvojením. VORO SE.

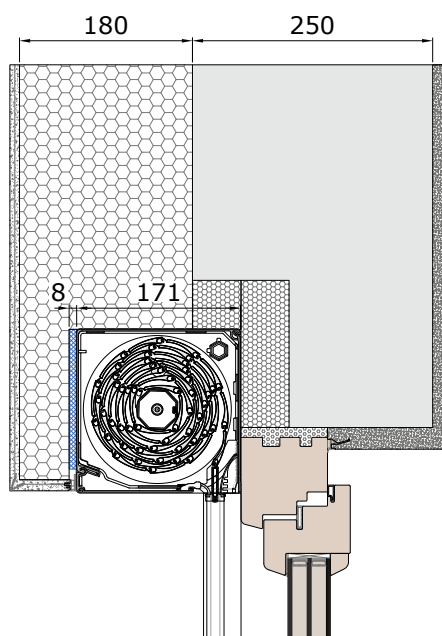

Se zateplovacím systémem. VORO WDVS.

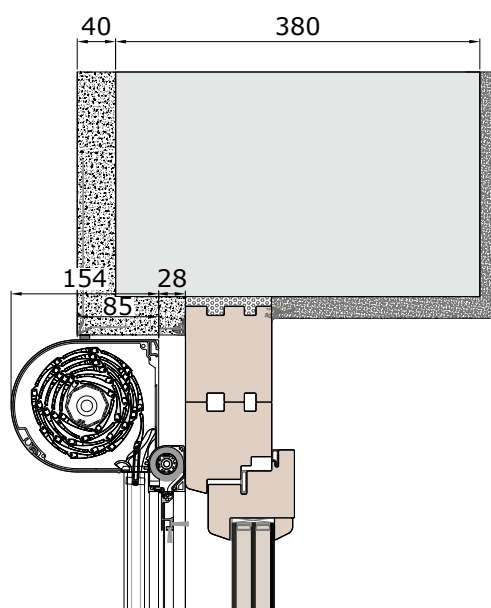

S rámovým zdvojením. VORO BRAVO s kombinovanou rolo sítí.

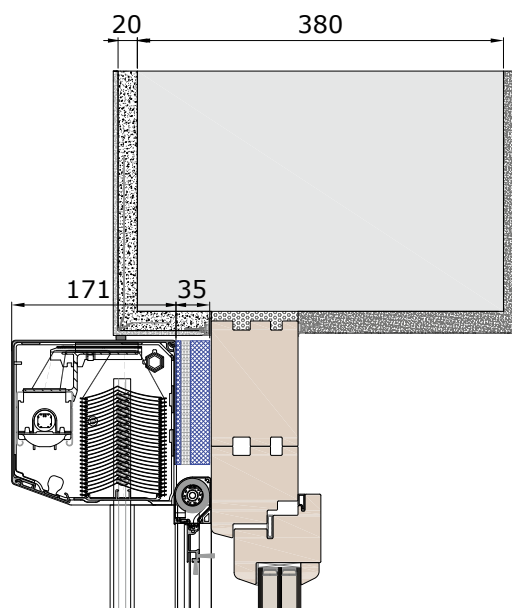

S rámovým zdvojením a zateplením překlady. VORO RAFF (80D) RetroLux s kombinovanou rolo sítí.



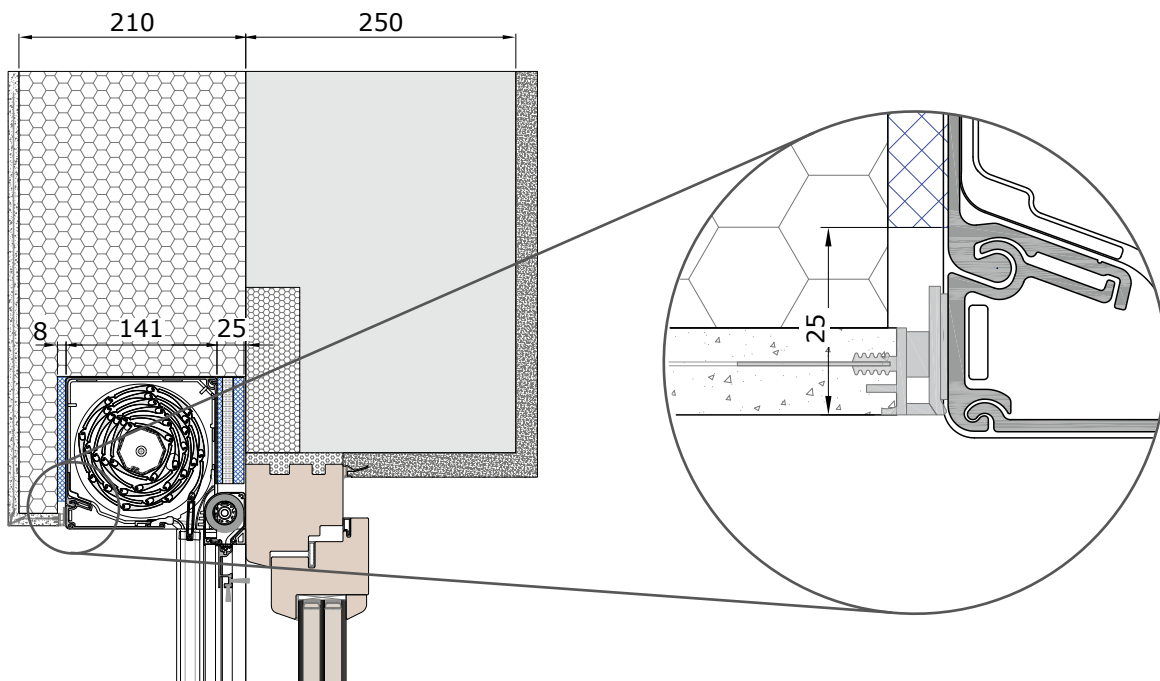

Se zateplovacím systémem a zateplením překladu. VORO WDVS s kombinovanou rolo sítí.

Provedení se zateplovacím systémem a prostorem pro osazení zaomítací lišty.

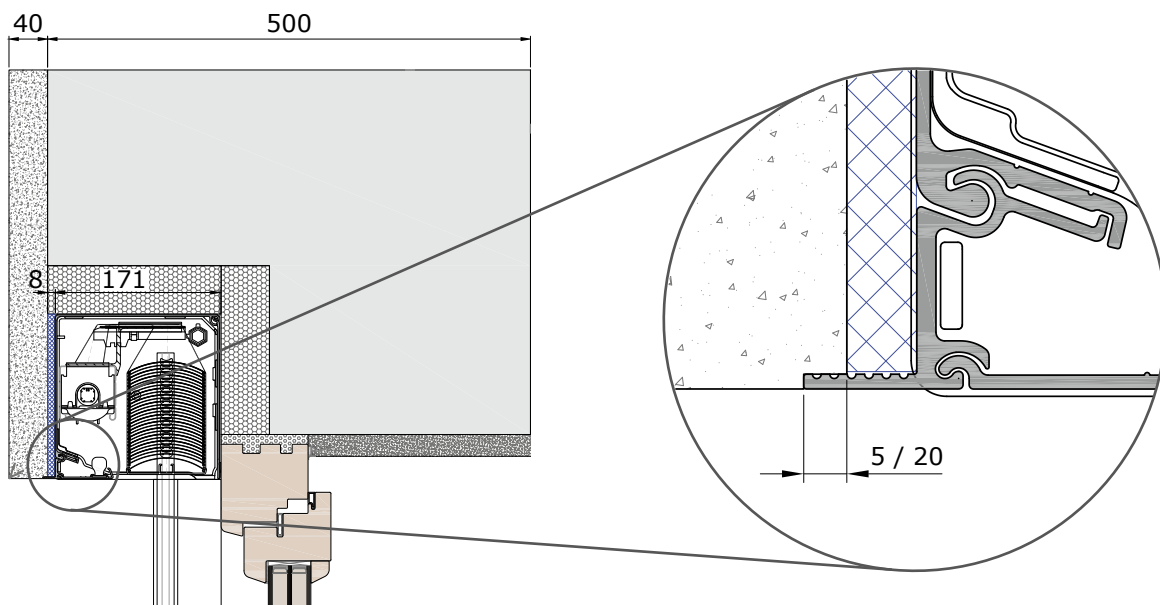

S monolitickým systémem zdiva. VORO PUTZ RAFF (80R).

Provedení pro omítkovou maltu. Dostupné vyložení zaomítací lišty: 5 a 20 mm (standard 5 mm)

### Výplet ze skelného vlákna

Výplet ze skelného vlákna opláštěný plastem je vysoce transparentní, zvláště pevný a s dlouhou životností. Přitom je zaručený dobrý průtok vzduchu a velmi dobrý průhled ven. Je vhodný pro všechny typy sítí proti hmyzu

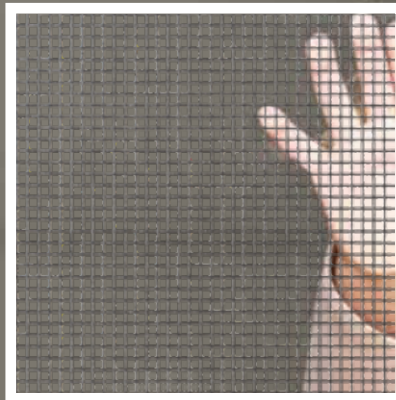

## Ideální doplněk ke stínění: Sítě proti hmyzu Schlotterer



### Výplet 4PLUS

Ultrajemným výpletem 4PLUS nabízí Schlotterer inovativní síťovinu, která zastaví nejen hmyz, ale také pyly. Speciální úprava snižuje vnikání pylů až o 86%, a to při mnohem větší propustnosti světla a vzduchu ve srovnání s běžnými výplety, propřípadě obvyklými protipylovými síťovinami. Tento vysoce průhledný materiál je vhodný pro všechny typy sítí s výjimkou rolovacích.

Pokud si chcete užívat léto bez omezení, potřebujete doma vedle perfektní ochrany před sluncem také profesionální ochranu před hmyzem a pyly. Schlotterer nabízí řešení na míru pro všechny typy oken, které lze kombinovat s inteligentními systémy ochrany před sluncem. Plánujete ochranu před hmyzem hned od začátku. Pak komáři, nebo vosy nebudou mít žádnou šanci a alergici zůstanou uchráněni před pyly. S inteligentními systémovými řešeními Schlotterer je možné také dodatečné vybavení.



# Perfektní řešení ochrany před hmyzem pro každé okno

## Posuvné rámy

Protihmyzová síť v posuvném rámu je perfektní volba u velkých ploch všude tam, kde není dostatek místa - například v zimních zahradách, na balkonech, terasách nebo lodžích. Vnější stabilní konstrukci posuvné sítě proti hmyzu zhotoví Schlotterer dle vašeho přání s jedním křídlem, nebo jako vícekřídlový systém.



## Otočné rámy

Protihmyzové sítě v otvíravém otočném rámu jsou mnohostranně použitelné, hodí se ale především pro vnější dveře například na terasách, balkonech a zimních zahradách. A i když necháte otravný hmyz bezpečně venku, můžete se ukázat jako přátelští ke zvířatům: Otvíravé otočné dveřní sítě můžete dostat také s průlezem pro kočku a také jako kyvné dovnitř a ven otvíravé dveře.



### **Upínací rámy**

Protihmyzové sítě v pevném upínacím rámu jsou ideální pro otvíravá okna.

Jednoduché, uživatelsky přívětivé a rozdílné montážní systémy se hodí ke každému typu okna. Síť je možné pohodlně nasadit i sundat z interiéru.



### **Rolo**

Nahoru! Dolů! Nahoru! Dolů!

Vždy dle chuti, nálady a potřeb. Rolovací sítě proti hmyzu jsou k dostání jako samostatné prvky nebo v kombinaci s roletami a předokenními žaluziemi.

Během zimních měsíců zmizí síťovina v kastlíku roletky a tam zůstane chráněná před větrem a počasím. Ideální sezónní řešení pro okna.





## Vyvinuto a vyrobeno v Rakousku

Schlotterer je rakouská jednička na trhu v oblasti vnějšího stínění. V sídle firmy v Adnetu (Salzburg) vyrábí více než 500 zaměstnanců prvky sluneční a protihmyzové ochrany v několika tisících variant a ve více než 200 různých barvách. Paleta výrobků obsahuje rolety, předokenní žaluzie (raffstory), textilní protisluneční ochranu (screen rolety) a ochranu proti hmyzu. Všechny produkty jsou vyvinuty přímo firmou Schlotterer a jsou k dostání u odborných dodavatelů stínicí techniky a oken.



Schlotterer Sonnenschutz Systeme GmbH  
5421 Adnet, Seefeldmühle 67 b, Rakousko  
T: +43 6245 85591-100  
F: +43 6245 85591-9100  
M: office@schlotterer.at  
[www.schlotterer.com](http://www.schlotterer.com)